

MOTOR DAMPER / VAN ĐỘNG CƠ VUÔNG KY.MD-R

Applied / Được ứng dụng

- Rectangular volume control damper control by motor / Van gió vuông điều chỉnh lưu lượng sử dụng động cơ điện
- Stops or regulates the flow of air inside a Duct / Rất dễ dàng cho việc điều chỉnh lưu lượng gió cấp và gió hồi
- Control by motor / Bộ phận điều chỉnh lưu lượng bằng mô tơ điện
- Installed directly on the supply or return pipe, behind the air duct box / Được lắp đặt trực tiếp trên đường ống cấp hoặc hồi, phía sau hộp góp gió

Structure / Bảng cấu tạo

RECTANGULAR VOLUME CONTROL DAMPER (KY.MD-R)						
STT	Width (W)mm	Height (H)mm	Length (L)mm	Blade (Cái)	Motor	
					Quantity	Torque
01	100-1200	100-200	200	1	1	4-5 MN
02	100-1200	201-400	200	2	1	4-5 MN
03	100-1200	401-600	200	3	1	4-5 MN
04	100-1200	601-800	200	4	1	4-5 MN
05	100-1200	801-1000	200	5	1	4-5 MN
06	1210-2400	100-200	200	2	1	8-10 MN
07	1210-2400	201-400	200	4	1	8-10 MN
08	1210-2400	401-600	200	6	1	8-10 MN
09	1210-2400	601-800	200	8	1	8-10 MN
10	1210-2400	801-1000	200	10	1	8-10 MN
11	>2410	>1010	200	10	1	11-20 MN



Specifications / Thông số kỹ thuật

- **Frame:** 1,15mm Galvanized Steel / **Khung:** Thép mạ kẽm độ dày 1,15mm
- **Blade:** 1,15mm Galvanized Steel / **Cánh van:** Thép mạ kẽm độ dày 1,15mm
- **Axele:** $\Phi 0,8 \sim \Phi 10$ mm Galvanized Steel / **Trục:** Thép mạ kẽm $\Phi 0,8 \sim 10$ mm
- **Control:** Open-close or 3-point / **Điều khiển:** On, of , hoặc 3 điểm
- **Nominal voltage:** 24VDC /24VAC or 220VAC / **Điện áp:** 24VDC /24VAC hoặc 220VAC

Images / Hình ảnh



CẤU TẠO VAN 1 CÁNH

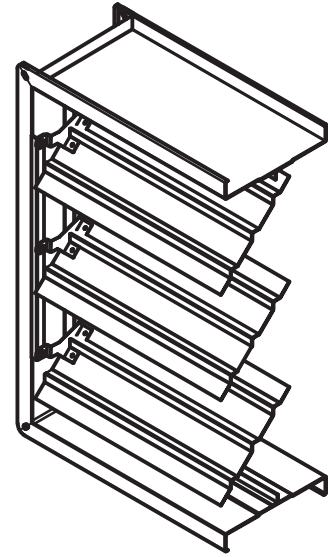
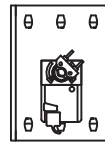
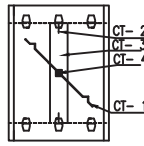
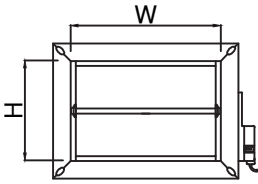
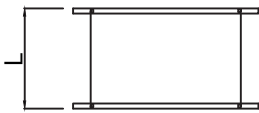

CẤU TẠO VAN TỔ HỢP NHIỀU CÁNH

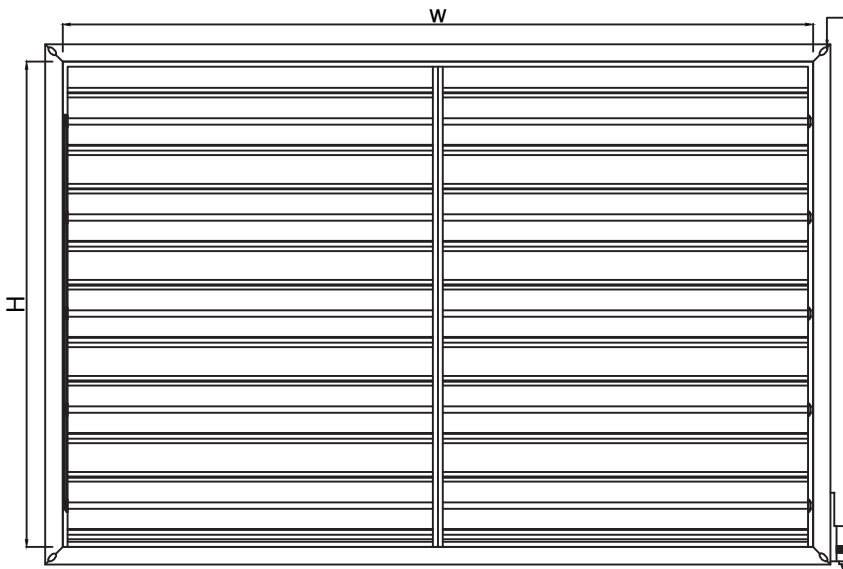
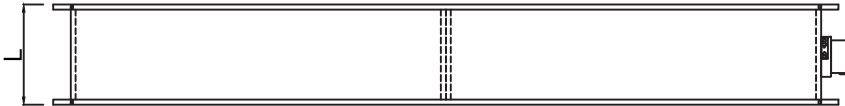

VỊ TRÍ KẾT NỐI MẶT BÍCH
TDC CONNECT FLANGE

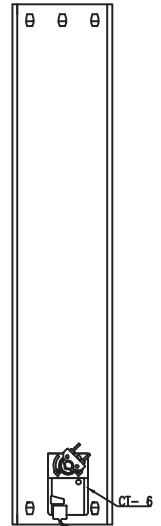
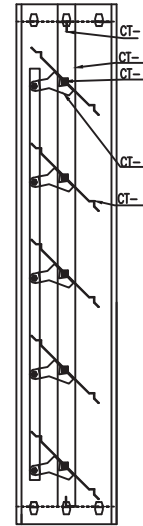

CT1 : CHI TIẾT CÁNH VAN/ DETAIL STRUCTURE WING

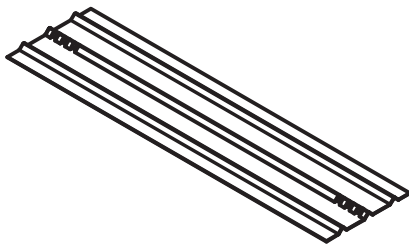

CT3: ỐP BẠC VAN/BEARINGS COVER

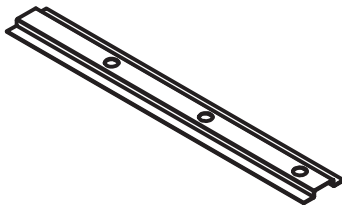

CT5 : LIÊN KẾT CÁNH VAN/ SHAFT TOGETHER CONNECT WING
TÔN MẠ KÉM DÂY-1.15MM/ GALVANISED T-1.15MM

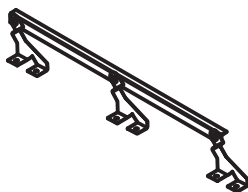

CT2: CHẶN CÁNH VAN/WING BLOCK VALVEL



CT4: TRỤC XOAY/ROTATING SHAFT

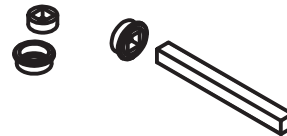

CT6 : CƠ CẤU ĐỘNG CƠ/ MOTORISE CONTROL



 CÔNG TY TNHH SẢN XUẤT VÀ THƯƠNG MẠI VÀ XÂY LẮP KAIYO VIỆT NAM		BẢN VẼ CẤU TẠO
		VAN ĐỘNG CƠ
NGƯỜI VẼ :	HỒ HỮU CÔNG	MÃ SẢN PHẨM : KY.MD-D
NGƯỜI DUYỆT:	NGUYỄN THỊ CHÂM	BẢN VẼ SỐ : KY-V-.....
NGÀY BAN HÀNH: 20-02-2023		